



## **Gesamtkatalog Zubehör**

Ihre Extras für mehr  
Funktionalität und Komfort



# ZUBEHÖR

## für Operationstische

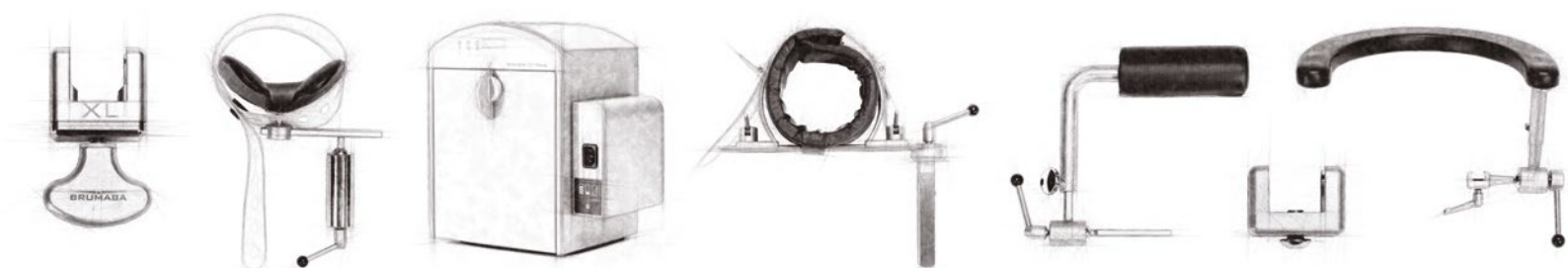

---

BRUMABA ist ein Familienunternehmen in zweiter Generation, das OP-Tische, OP-Stühle sowie Patiententransporter und geeignetes Zubehör für Fachabteilungen der Krankenhäuser, Kliniken und Arztpraxen entwickelt, herstellt und weltweit vertreibt.

---



## **DIE BRUMABA KERNKOMPETENZ:** MOBILE, SPEZIALISIERTE OP-TISCHE.

BRUMABA ist Ihr kompetenter Ansprechpartner und Berater in allen Fragen rund um die Ergonomie und Lagerung auf OP-Tischen. Wir bieten unseren Kunden Produkte für spezialisierte Fachbereiche wie Augenheilkunde, Oral- und MKG-Chirurgie, Plastische Chirurgie, Dermatologie sowie allgemeine Operationen, unabhängig davon, ob sie stationär oder ambulant durchgeführt werden.

OP-Tische für ermüdungsfreies Operieren und optimale Patientenlagerung.

In unserem umfassenden Zubehör-Gesamtkatalog entdecken Sie die passenden Erweiterungs- und Individualisierungsoptionen für Ihr einzigartiges OP-Tisch-System.



# ÜBERBLICK DES ZUBEHÖRS

## LAGERUNG | KOPF

Kopfplatte, groß, 400x300 mm.....	8
Kopfplatte, klein, 320x240 mm.....	8
Kopfkalotte (standardmäßig im Lieferumfang).....	8
Kopfkalotte, klein.....	9
Kopfkalotte mit langem Klemmtopf, 110 mm.....	9
Kopffixiergurt Silikon zur Befestigung an der Kalotte.....	9
Haartransplantationsstütze.....	10
Nackenspolster, viskoelastisch, schwarz.....	10
Kopfplatte „rubins pillow“ mit Kugelgelenk.....	10
Kopfteil OP abnehmbar, mit Normschiene.....	11
Kopfteil röntgenfähig, abnehmbar.....	11
Mikrochirurgiering 2.0 - OP/GENIUS mit integriertem Montagekloben.....	12
Mikrochirurgiering - GENIUS EYE/PRO.....	12
Armtisch für Mikrochirurgie.....	13
Zungenbügel, verlängert, mit flachem Tellerrand.....	13
TriFlex Assist.....	13

## LAGERUNG | ARM

Armlehne mit Fixiergurt.....	14
Armlehne OP PRO mit Fixiergurt und Längenverstellung.....	14
Armstütze seitlich mit Fixiergurt (Armfessel).....	14
Haltebügel, schwenkbar.....	15
Handchirurgietisch inkl. 1x Teleskopstütze und Montagekloben XL.....	15
Teleskopstütze für Handchirurgietisch.....	15
Rückenteilpolster mit Armauflage, Visko.....	16
Seitengitter, abklappbar.....	16
Kopfkalotte für Schulterarthroskopie mit Kopffixiergurt.....	17
Rückenteilverlängerung für Schulterarthroskopie.....	17

## LAGERUNG | RUMPF

Seitlagerungsstütze, tief.....	18
Seitlagerungsstütze, dorsal (Rücken).....	18
Bauchgurt Silikon mit 2 Montagegleitern.....	18

## LAGERUNG | BEIN

Beinhalter PRO (1 Paar).....	19
Gelenkstütze.....	20
Arthroskopiebeinhalter.....	20
Polstereinlage für Arthroskopiebeinhalter.....	21
Stehbrett (1 Paar).....	21

## LAGERUNGSPOLSTER

Lordoseseitzenpolster.....	22
Halbrolle, klein.....	22
Halbrolle, groß.....	22
Bauchlagerungspolster, trapezförmig (1 Stück).....	23
Auflage, viskoelastisch.....	23
Auflage, viskoelastisch, kurz, mit Gyn-Ausschnitt.....	23

## OP-TISCH | VERLÄNGERUNGEN

Rückenteilverlängerung, schmal.....	24
Rückenteilverlängerung, breit.....	24
Rückenteilverlängerung, breit, „weite Ausführung“.....	25
Rückenteilverlängerung.....	25
(GENIUS EYE / GENIUS EYE PRO).....	25
Fußteilverlängerung (GENIUS) INKL. MONTAGEADAPTER.....	26
Seitverbreiterung / Fußteilverlängerung.....	26
(PRIMUS / VARIUS).....	26
Seitverbreiterung, röntgenfähig.....	26

## OP-TISCH | BEINPLATTEN

Beinplatte, geschlossen (VARIUS).....	27
Beinplatte, geschlossen, verlängert (VARIUS).....	27
Beinplatten, verlängert, 1 Paar (VARIUS).....	27

## MOTORHALTERUNG / INSTRUMENTENTISCHE

Motorträger.....	28
Instrumententisch, fahrbar.....	28
Dürr-Schwenkschieber an der Säule.....	29
Instrumententisch an der Säule.....	29
Aufnahmemarm.....	29

## ANÄSTHESIE / INFUSIONSSTÄNDER

Anästhesiebügel, flex, abklappbar.....	30
Anästhesiebügel mit Sauerstoffzufuhr.....	30
Narkoseschlauchhalter FLEX, abklappbar.....	31
Anästhesiebügel, universal.....	32
Infusionsständer mit Kugelgelenk.....	32
Infusionsständer an der Säule, schwenkbar.....	33
Infusionsständer-Schwenkarm, verlängert (360 mm).....	33
Infusionsständer am Instrumententisch.....	33

## BEDIENELEMENTE

Handfernbedienung.....	34
Fernbedienungshalterung an Infusionsständer.....	34
Fernbedienungshalter FLEX, abklappbar.....	35
Fernbedienungshalterung, kurz.....	35
Magnetplatte für Fernbedienung.....	3
Fußschalter Typ IV.....	36
Fußschalter Typ IV, ohne Memory.....	36
Podest für Fußschalter Typ iv.....	37
Fußschalter Typ IV mit Befestigung an Lenkrollenfahrwerk.....	37
Fußschalter Typ IV EYE, ohne Memory.....	37

## MONTAGE | KLOBEN UND ADAPTER

Montagekloben.....	38
Montagekloben SPEZIAL „XL“.....	38
Montagegleiter mit Klemmung.....	39
Montageadapter, 25x10 mm.....	39
Montageadapter, verstärkt, 290 mm.....	39

## MONTAGE | MONTAGESCHIENEN

Montageschiene, 250 mm Kopfteil.....	40
Montageschiene, 340 mm Fußteil (GENIUS).....	40
Montageschiene, 250 mm, massiv Sitzteil (GENIUS).....	40
Montageschiene, 340 mm, massiv Rücken u. Fußteil (GENIUS).....	41
Montageschiene, 125 mm, Kopfteil (GENIUS EYE / Eye Pro).....	41
Montageschienen-Set (VENUS).....	41

## SCHIEBEGRIFFE

Schiebegriffe abklappbar, kopfseitig, GENIUS (1 Paar).....	42
Schiebegriffe abklappbar, kopfseitig, PRIMUS / VARIUS (1 Paar).....	42
Schiebegriffe abklappbar, fußseitig (1 Paar).....	42
EasyCover, Einmal-Liegenabdeckung.....	43
Papierrollenhalter.....	43

## HYGIENE / SCHUTZ / PFLEGE

Schutzfolie für Fußteil, VISKO.....	44
Schutzfolie für zweigeteiltes Fußteil, VISKO (VARIUS) (1 Paar).....	44

## LUPENLAMPE

Lupenlampe mit Schwenkarm.....	45
--------------------------------	----

## ZUBEHÖR-ORDNUNG

Wandmontageschiene.....	46
Wandhalterung für Handchirurgietisch.....	46
Zubehörständer.....	46
Zubehörwagen.....	47
Akku-Transportwagen.....	47

**KOPFPLATTE, GROSS, 400 x 300 mm**

**ART.-NR.: Z1.003**

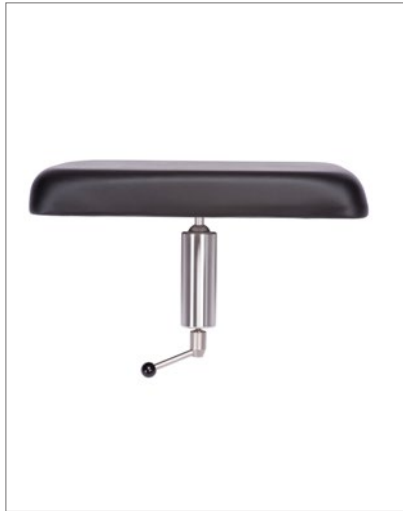

POLSTERMASSE (LxBxH):  
400x300x50 mm  
KLEMMTOPF HÖHE: 110 mm

- ▮ Für Kopflagerung, Seitlagerung
- ▮ Bauchlagerung bei wachen Patienten
- ▮ Kugelgelenk für stufenlose Neigung, höhenverstellbar

**Geeignet für BRUMABA OP-Tische:**

- » PRIMUS      » GENIUS
- » VARIUS      » GENIUS EYE
- » GENIUS EYE PRO

**KOPFPLATTE, KLEIN, 320 x 240 mm**

**ART.-NR.: Z1.109**

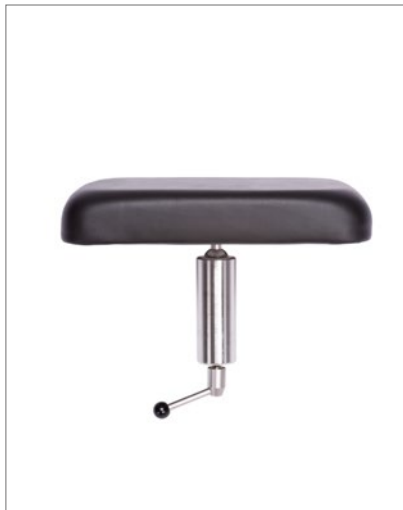
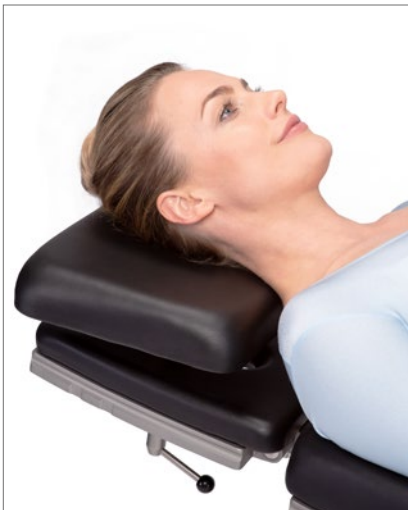

POLSTERMASSE (LxBxH):  
320x240x50 mm  
KLEMMTOPF HÖHE: 110 mm

- ▮ Für Kopflagerung, Seitlagerung
- ▮ Bauchlagerung bei wachen Patienten
- ▮ Kugelgelenk für stufenlose Neigung, höhenverstellbar

**Geeignet für BRUMABA OP-Tische:**

- » PRIMUS      » GENIUS
- » VARIUS      » GENIUS EYE
- » GENIUS EYE PRO

**KOPFKALOTTE (STANDARDMÄSSIG IM LIEFERUMFANG)**

**ART.-NR.: Z1.043**



POLSTERMASSE (LxBxH):  
250x240x110 mm  
KLEMMTOPF HÖHE: 65 mm

- ▮ Für eine definierte und stabile Kopflagerung
- ▮ Kugelgelenk, höhenverstellbar

**Geeignet für BRUMABA OP-Tische:**

- » PRIMUS      » GENIUS
- » VARIUS      » GENIUS EYE
- » GENIUS EYE PRO

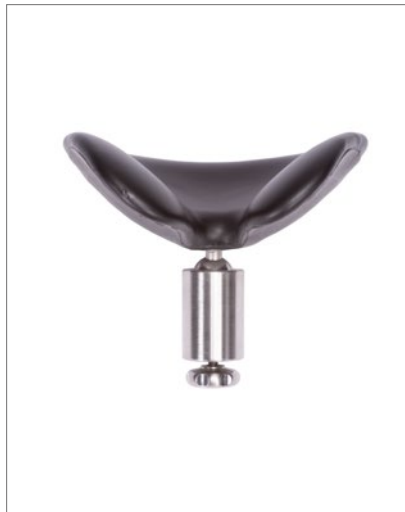
**KOPFKALOTTE, KLEIN****ART.-NR.: Z1.043A**POLSTERMASSE (LxBxH):  
200x210x80 mm

KLEMMTOPF HÖHE: 65 mm

- ▮ Für guten Zugriff zu den Ohren
- ▮ Zur Kopflagerung bei kleinen Köpfen bzw. Kindern
- ▮ Kugelgelenk, höhenverstellbar

**Geeignet für BRUMABA OP-Tische:**

- » PRIMUS    » GENIUS
- » VARIUS    » GENIUS EYE
- » GENIUS EYE PRO

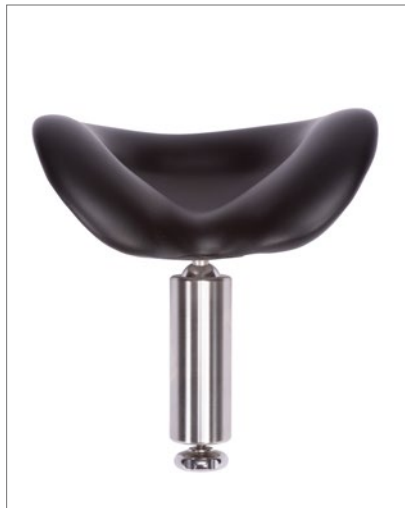
**KOPFKALOTTE MIT LANGEM KLEMMTOPF, 110 MM****ART.-NR.: Z1.249**

KLEMMTOPF HÖHE: 110 mm

- ▮ Für Morbus Bechterew-Patienten
- ▮ Definierte und stabile Kopflagerung
- ▮ Kugelgelenk, höhenverstellbar

**Geeignet für BRUMABA OP-Tische:**

- » PRIMUS    » GENIUS
- » VARIUS    » GENIUS EYE
- » GENIUS EYE PRO

**KOPFFIXIERGURT SILIKON ZUR BEFESTIGUNG AN DER KALOTTE****ART.-NR.: Z1.189**GURTMASSE (LxB):  
900x50 mm

- ▮ Hygienischer Silikongurt für die Fixierung des Patientenkopfes

**Geeignet für BRUMABA OP-Tische:**

- » PRIMUS    » GENIUS
- » VARIUS    » GENIUS EYE
- » GENIUS EYE PRO

**HAARTRANSPLANTATIONSSTÜTZE**

**ART.-NR.: Z1.032**



POLSTERMASSE (BxL):  
90x230 mm

- ▮ Für optimalen Zugriff im oberen und hinteren Kopfbereich
- ▮ Kugelgelenk, höhenverstellbar

**Geeignet für BRUMABA OP-Tische:**

- » PRIMUS      » GENIUS
- » VARIUS     » GENIUS EYE
- » GENIUS EYE PRO

**NACKENPOLSTER, VISKOELASTISCH, SCHWARZ**

**ART.-NR.: Z1.250**



POLSTERMASSE (BxL):  
200 x 200 mm

KLEMMTOPF HÖHE: 65 mm

- ▮ Für besonders weiche Lagerung des Nackens
- ▮ Kugelgelenk, höhenverstellbar

**Geeignet für BRUMABA OP-Tische:**

- » PRIMUS      » GENIUS
- » VARIUS     » GENIUS EYE
- » GENIUS EYE PRO

**KOPFPLATTE „RUBINS PILLOW“ MIT KUGELGELENK**

**ART.-NR.: X.000184**



POLSTERMASSE (LxBxH):  
470 x 250 x 100 mm

KLEMMTOPF HÖHE: 110 mm

- ▮ Für eine definierte Kopflagerung
- ▮ Armauflage für den Operateur in der Augenchirurgie in 12 Uhr-Position
- ▮ Kugelgelenk, höhenverstellbar

**Geeignet für BRUMABA OP-Tische:**

- » PRIMUS      » GENIUS
- » VARIUS     » GENIUS EYE
- » GENIUS EYE PRO

## KOPFTEIL OP ABNEHMBAR, MIT NORMSCHIENE

**ART.-NR.: X.000209**



- Für einen schnellen Wechsel des Kopfteils
- Guter kopfseitiger Zugang für den Anästhesisten z. B. bei Knie- oder gynäkologischen Operationen
- Massive Edelstahlkonstruktion

**Geeignet für BRUMABA OP-Tische:**

- » VARIUS
- » PRIMUS

## KOPFTEIL RÖNTGENFÄHIG, ABNEHMBAR

**ART.-NR.: X.000235**



OPTIONAL: POLSTER FÜR KOPFTEIL RÖNTGENFÄHIG (WIE ABB.)

**POLSTER-NR.: P1.Z1.80.XXX**

- Für einen schnellen Wechsel des Kopfteils
- Gut für intraoperatives Röntgen, z. B. HNO, MKG

**Geeignet für BRUMABA OP-Tische:**

- » GENIUS
- » PRIMUS
- » VARIUS

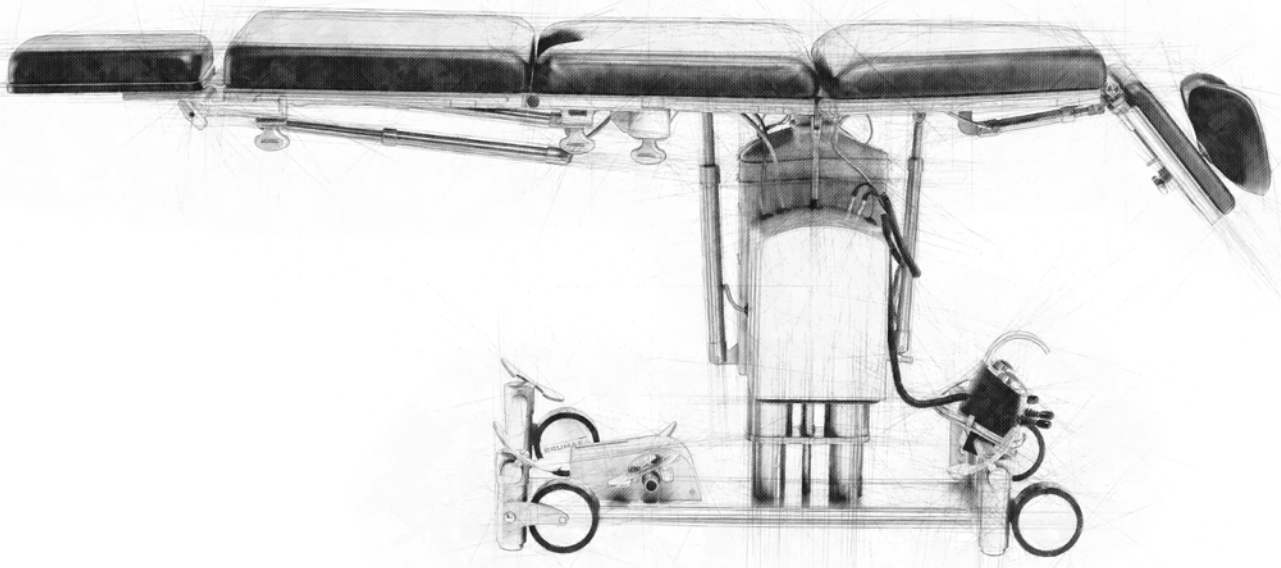

**MIKROCHIRURGIERUNG 2.0 - OP/GENIUS MIT INTEGRIERTEM MONTAGEKLOBEN**

**ART.-NR.: Z1.240**



ABMESSUNGEN:

INNEN B: 325 mm

AUSSEN B: 440 mm

POLSTERBREITE: 40 mm

- ▮ Für präzises und ermüdungsfreies Arbeiten
- ▮ Ideal für Operationen mit dem Mikroskop
- ▮ Kugelgelenk, höhenverstellbar
- ▮ Weiche Polsterung

**Geeignet für BRUMABA OP-Tische:**

- » VARIUS    » GENIUS
- » PRIMUS

**MIKROCHIRURGIERUNG - GENIUS EYE/PRO**

**ART.-NR.: Z1.257**

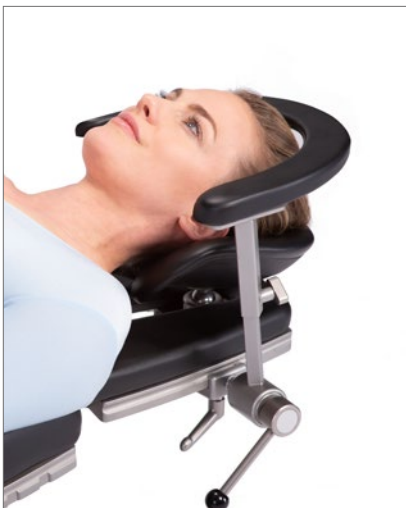

ABMESSUNGEN:

INNEN B: 292 mm

AUSSEN B: 372 mm

- ▮ Für präzises und ermüdungsfreies Arbeiten
- ▮ Ideal für Operationen mit dem Mikroskop
- ▮ Kugelgelenk, höhenverstellbar

**Geeignet für BRUMABA OP-Tische:**

- » GENIUS EYE
- » GENIUS EYE PRO

**ARMTISCH FÜR MIKROCHIRURGIE**

**ART.-NR.: Z1.298 | GENIUS EYE PRO**

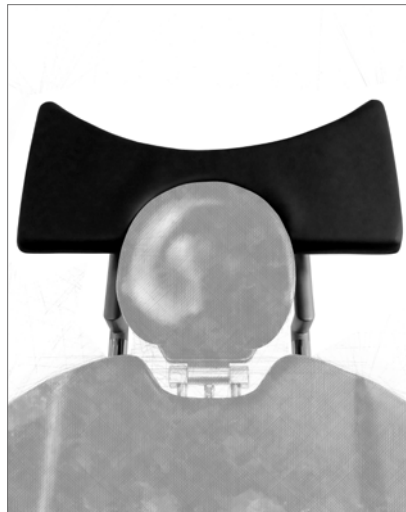

- ▮ Ergonomische Unterarmauflage für den Operateur in der Augenchirurgie in 12 Uhr-Position
- ▮ Für ermüdungsfreies Arbeiten bei ophthalmologischen Eingriffen
- ▮ Weiche Polsterung

**Geeignet für BRUMABA OP-Tische:**

- » GENIUS EYE PRO

**ZUNGENBÜGEL, VERLÄNGERT, MIT FLACHEM TELLERRAND**

**ART.-NR.: Z1.061**



ABMESSUNGEN (BxH):  
460 x 390 – 670 mm

OPTIONAL: ZUNGENBÜGEL  
KURZ MIT ERHÖHEMTEM  
TELLER-RAND (WIE ABB.)

- ▮ Für HNO
- ▮ Große individuelle Reichweite durch zwei Kugelgelenke
- ▮ Kette für Zungen- und Wundhakenhalter
- ▮ Instrumentenablage
- ▮ Höhenverstellbar

**Geeignet für BRUMABA OP-Tische:**

- » VARIUS    » GENIUS
- » PRIMUS

**TRIFLEX ASSIST**

**ART.-NR.: Z1.363**



ABMESSUNGEN:  
47cm Länge, ausgeklappt  
max. ø 4,5cm

- ▮ Ideal für Alleinbehandler
- ▮ Magnetische Aufnahme
- ▮ Multidirektional beweglich
- ▮ 360° Kugelgelenk
- ▮ nur in Kombination mit dem Mikrochirurgiering verfügbar

**Geeignet für BRUMABA OP-Tische:**

- » VARIUS    » GENIUS
- » PRIMUS

**ARMLEHNE MIT FIXIERGURT**



**ART.-NR.: Z1.001**

POLSTERMASSE (LxBxH):  
490x140x40 mm

FIXIERGURT:  
650x50 mm

- ▮ Für eine ergonomische Armlagerung
- ▮ Exzenterhebel bedient zwei Kugelgelenke, für eine schnelle, stufenlose Verstellung
- ▮ Auch für Bauchlage
- ▮ Integrierter Rammschutz
- ▮ Abnehmbare Polsterung, Fixiergurt-Silikon

Geeignet für alle BRUMABA OP-Tische

**ARMLEHNE OP PRO MIT FIXIERGURT UND LÄNGENVERSTELLUNG**



POLSTERMASSE (LxBxH):  
490X140X50 mm

FIXIERGURT:  
650X50 mm

- ▮ Einfache Längenverstellung
- ▮ Für eine ergonomische Armlagerung
- ▮ Exzenterhebel bedient zwei Kugelgelenke, für eine schnelle, stufenlose Verstellung
- ▮ Auch für Bauchlage
- ▮ Integrierter Rammschutz
- ▮ Abnehmbare Polsterung, Fixiergurt-Silikon Geeignet für alle BRUMABA OP-Tische

Geeignet für alle BRUMABA OP-Tische

**ARMSTÜTZE SEITLICH MIT FIXIERGURT (ARMFESSEL)**



POLSTERMASSE (LxBxH):  
240x140x40 mm

- ▮ Für eine schlanke Anlagerung des Arms
- ▮ Abklappbar durch Drehgelenk
- ▮ Abnehmbare Polsterung, Fixiergurt Silikon

Geeignet für alle BRUMABA OP-Tische

**HALTEBÜGEL, SCHWENKBAR**

HALTEBÜGEL FÜR "VARIUS, PRIMUS, GENIUS"

**ART.-NR.: Z1.281**

HALTEBÜGEL FÜR „VENUS“

**ART.-NR.: Z1.297**

! Für das Einhalten des Patienten in der Bauchlage

**Geeignet für BRUMABA OP-Tische:**

» VARIUS    » GENIUS  
» PRIMUS    » VENUS

**HANDCHIRURGIETISCH INKL. 1X TELESKOPSTÜTZE UND MONTAGEKLOBEN XL**

POLSTERMASSE (LxB):  
710 X 420 mm

! Für die ergonomische Lagerung des Patientenarms

! Kugelgelenk

! Röntgenfähig

! Schlanke Bauweise für maximale Beinfreiheit

**Geeignet für BRUMABA OP-Tische:**

» VARIUS    » VENUS  
» PRIMUS    » GENIUS

**TELESKOPSTÜTZE FÜR HANDCHIRURGIETISCH**

HÖHENVERSTELLBAR VON:  
570–1030 mm

! Für höheren Stabilitätsbedarf am Handtisch

! Höhenverstellbar

**Geeignet für BRUMABA OP-Tische:**

» VARIUS    » VENUS  
» PRIMUS    » GENIUS

## RÜCKENTEILPOLSTER MIT ARMAUFLAGE, VISKO

**ART.-NR.: Z1.259**



POLSTERBREITE:  
720 mm

■ Für die einfache Armlagerung

Geeignet für BRUMABA OP-Tische:

- » VARIUS    » GENIUS
- » PRIMUS

## SEITENGITTER, ABKLAPPBAR

**ART.-NR.: Z1.187**

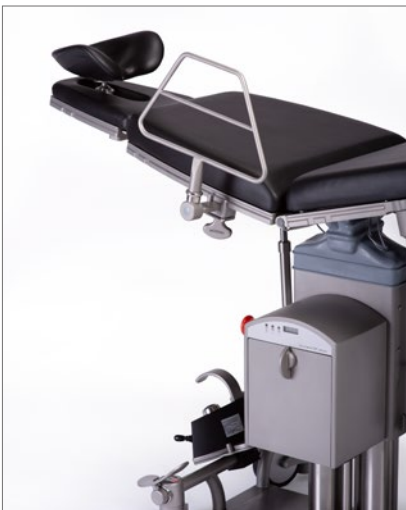

ABMESSUNGEN (BxH):  
350x310 mm

■ Für zusätzliche Sicherheit beim Patiententransport

■ Abklappbar durch Drehgelenk

Geeignet für alle BRUMABA OP-Tische

## KOPFKALOTTE FÜR SCHULTERARTHROSKOPIE MIT KOPFFIXIERGURT

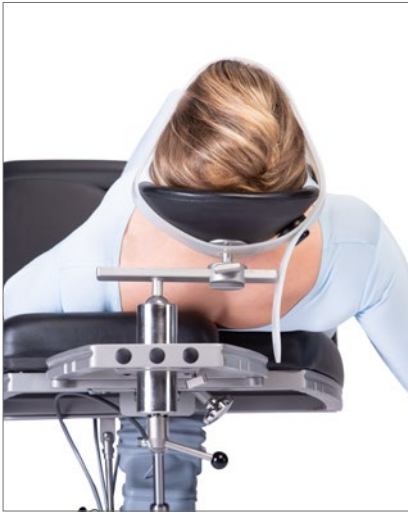

**ART.-NR.: Z1.154**

POLSTERMASSE (LxBxH):  
200x210x80 mm

KLEMMTOPF HÖHE: 110 mm

- Für seitlich versetzte Lagerung des Kopfes
- Für freien Zugriff auf den Schulterbereich links und rechts
- Im Zusammenspiel mit dem Kopfschlitten passt sich beim Verstellen die Kopfkalotte automatisch an
- Kugelgelenk, höhenverstellbar, Fixiergurt Silikon

**Geeignet für BRUMABA OP-Tische:**

- » VARIUS
- » PRIMUS

## RÜCKENTEILVERLÄNGERUNG FÜR SCHULTERARTHROSKOPIE



**ART.-NR.: Z1.021**

POLSTERMASSE (LxBxH):  
270x150x60 mm

- Für Schulteroperationen links und rechts
- Einfache Montage

**Geeignet für BRUMABA OP-Tische:**

- » VARIUS
- » PRIMUS

**SEITLAGERUNGSSTÜTZE, TIEF**

**ART.-NR.: Z1.110**



POLSTERMASSE (B x L x H):  
180 x 300 x 50 mm

KLEMMTOPF HÖHE: 120 mm

OPTIONAL:

SEITLAGERUNGSSTÜTZE

**ART.-NR.: Z1.054**

KLEMMTOPF HÖHE: 65 mm

- ▮ Für die stabile Seitlagerung des Patienten
- ▮ Kugelgelenk für stufenlose Einstellung

**Geeignet für BRUMABA OP-Tische:**

- » VARIUS    » GENIUS
- » PRIMUS

**SEITLAGERUNGSSTÜTZE, DORSAL (RÜCKEN)**

**ART.-NR.: Z1.152**



POLSTERMASSE (L x B x H):  
240 x 140 x 40 mm

HÖHENVERSTELLBARKEIT: 120 mm

- ▮ Für eine schlanke Stützung des Patienten in Seitlagerung
- ▮ Zwei Gelenke für individuelle Anpassung
- ▮ Höhenverstellbar

**Geeignet für BRUMABA OP-Tische:**

- » VARIUS    » GENIUS
- » PRIMUS

**BAUCHGURT SILIKON MIT 2 MONTAGEGLEITERN**

**ART.-NR.: Z1.112**



ABMESSUNGEN (L x B):  
1440 x 80 mm

- ▮ Zur Sicherung des Patienten
- ▮ Hygienisches Silikonmaterial
- ▮ Vermindert Druckbelastung

**Geeignet für alle BRUMABA OP-Tische**

**BEINHALTER PRO (1 PAAR)****ART.-NR.: Z1.366**

POLSTERMASSE (LxBxH):  
**220x330x90 mm**  
FIXIERGURTMASSE (LxB): **650x50 mm**  
HÖHENVERSTELLBARKEIT: **130 mm**

- ! Für die ergonomische Beinlagerung
- ! Dreidimensionale Beweglichkeit
- ! Einfache Handhabung durch eine Person
- ! Wippfunktion für die automatische Anpassung der Beinschale gegen Lagerungsschäden
- ! Kugelgelenk, höhenverstellbar, Silikonfixiergurt

**Geeignet für BRUMABA OP-Tische:**

- » VARIUS      » VENUS
- » PRIMUS     » GENIUS

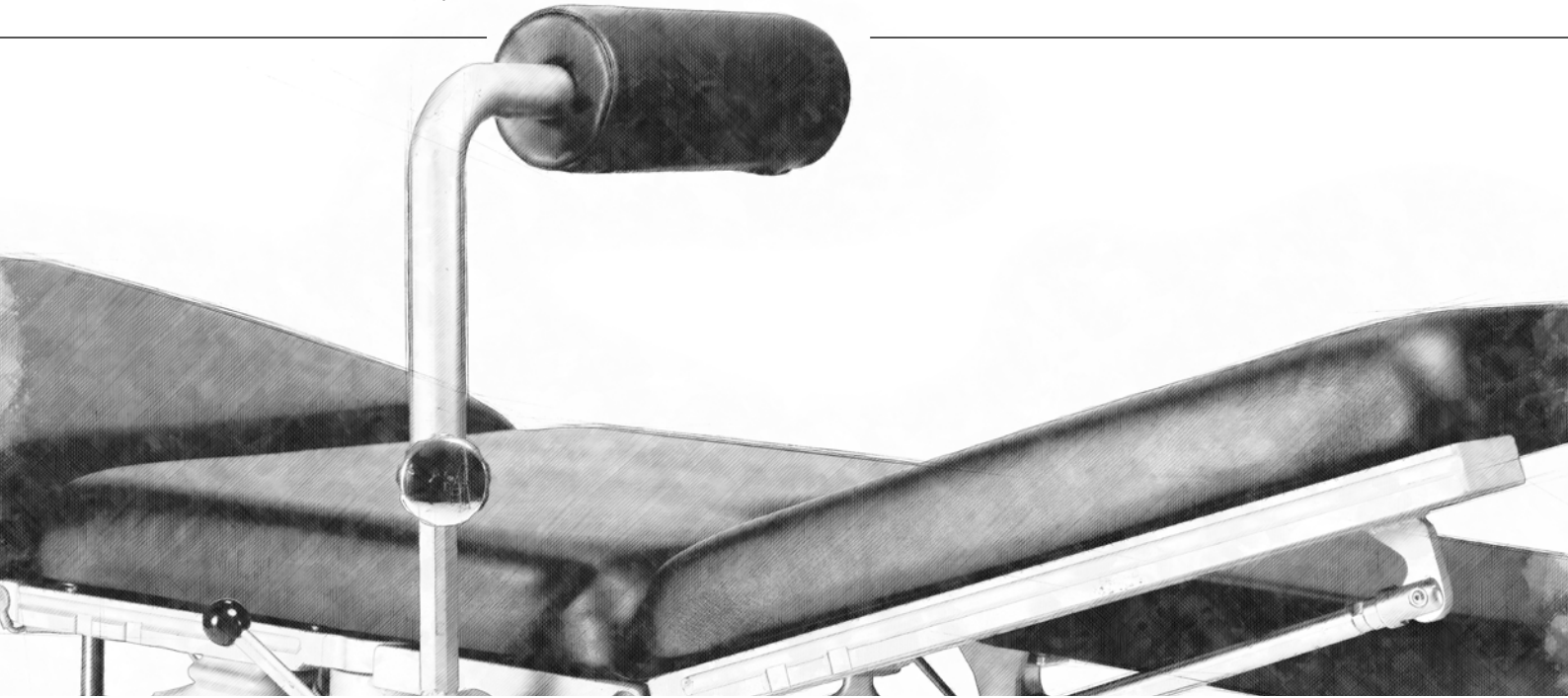

**Gelenkstütze**

**ART.-NR.: Z1.028**



POLSTERMASSE (BxL):  
90x230 mm  
HÖHENVERSTELLBAR VON:  
380–480 mm

- ! Für Eingriffe an Fuß oder Schienbein
- ! Kugelgelenk
- ! Höhenverstellbar

Geeignet für BRUMABA OP-Tische:

- » VARIUS    » VENUS
- » PRIMUS    » GENIUS

**ARTHROSKOPIEBEINHALTER**

**ART.-NR.: Z1.016**



MAX. B. OBERSCHENKEL: 270 mm  
INKL. MONTAGEKLOBEN XL  
**ART.-NR.: Z1.088**  
INKL. MONTAGEADAPTER &  
SILIKONGURT  
**ART.-NR.: Z1.047**

- ! Für kniearthroskopische Eingriffe
- ! Für linkes und rechtes Knie geeignet
- ! Einfache Oberschenkelanpassung
- ! Auch für Kreuzband-OP
- ! 360° drehbar
- ! Höhenverstellbar

Geeignet für BRUMABA OP-Tisch:

- » VARIUS

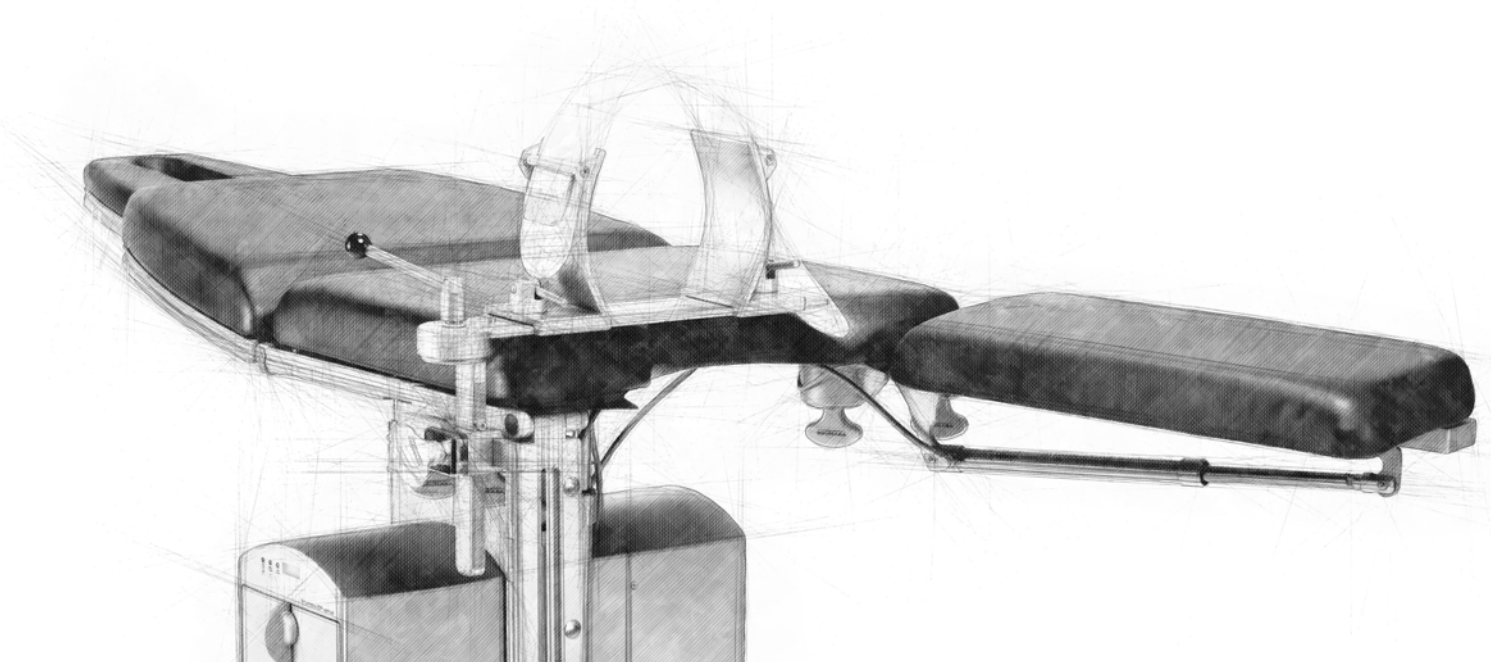

**POLSTEREINLAGE FÜR ARTHROSKOPIEBEINHALTER**

**ART.-NR.: Z1.155**



POLSTERSTÄRKE: 25 mm

■ Für kniearthroskopische Eingriffe ohne Blutsperre

Geeignet für BRUMABA OP-Tisch:

» VARIUS

**STEBRETT (1 PAAR)**

**ART.-NR.: Z1.057**



POLSTERMASSE (BxL):  
180x300 mm

■ Für Eingriffe in der Anti-Trendelenburgposition, wie z. B. Phlebologie

Geeignet für BRUMABA OP-Tisch:

» VARIUS » VENUS

FÜR „PRIMUS“

**ART.-NR.: X.000359**

# LAGERUNGSPOLSTER

## LORDOSESTÜTZENPOLSTER



**ART.-NR.: Z1.140**

POLSTERMASSE (LxBxH):  
400x210x60 mm

- Weiches Material und hygienisch nahtloser Bezug
- Für die Unterstützung der Lordose

**Geeignet für alle BRUMABA OP-Tische**

## HALBROLLE, KLEIN



**ART.-NR.: Z1.100**

POLSTERMASSE (LxBxH):  
400x140x70 mm

- Weiches Material und hygienisch nahtloser Bezug
- Angenehme Form für vielseitige Verwendung

**Geeignet für alle BRUMABA OP-Tische**

## HALBROLLE, GROSS



**ART.-NR.: Z1.101**

POLSTERMASSE (LxBxH):  
555x210x120 mm

- Weiches Material und hygienisch nahtloser Bezug
- Vielseitige Verwendung

**Geeignet für alle BRUMABA OP-Tische**

## BAUCHLAGERUNGSPOLSTER, TRAPEZFÖRMIG (1 STÜCK)

**ART.-NR.: Z1.098**



POLSTERMASSE (LxB):  
220x300 mm

MAX. TIEFE: 110 mm

- Weiches Material und hygienisch nahtloser Bezug
- Für eine ergonomische Bauchlagerung zur Entlastung des Abdomen-Bereichs

**Geeignet für alle BRUMABA OP-Tische**

## AUFLAGE, VISKOELASTISCH

**ART.-NR.: Z1.171**



POLSTERMASSE (LxBxH):  
1.660x570x40 mm

- Für lange Operationen zur Vorbeugung von Dekubitus-Schäden und zusätzlichen Komfort
- Antistatisch

**Geeignet für alle BRUMABA OP-Tische**

## AUFLAGE, VISKOELASTISCH, KURZ, MIT GYN-AUSSCHNITT

**ART.-NR.: Z1.213**



POLSTERMASSE (LxBxH):  
950 x 550 mm

- Für lange Operationen zur Vorbeugung von Dekubitus-Schäden und zusätzlichen Komfort (z.B. bei Steinschritt-Lagerung)
- Antistatisch

**Geeignet für alle BRUMABA OP-Tische**

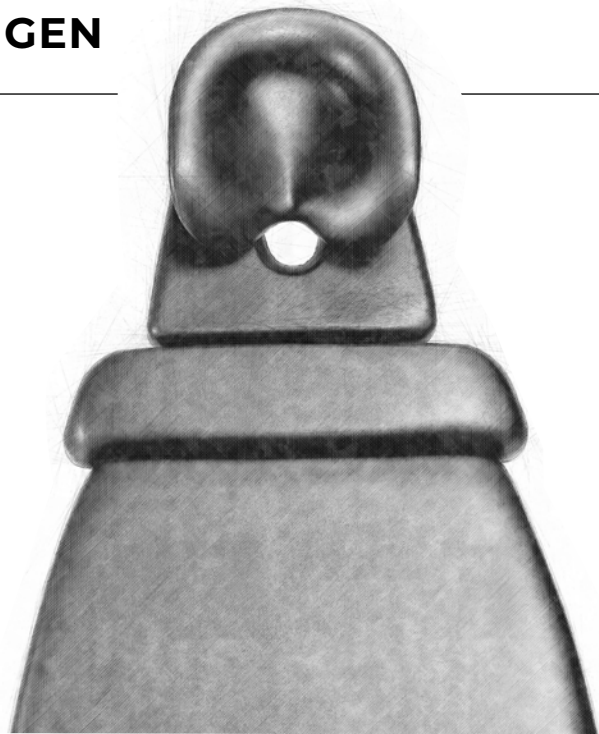

## RÜCKENTEILVERLÄNGERUNG, SCHMAL

**ART.-NR.: Z1.006 | PRIMUS / VARIUS  
Z1.183 | GENIUS**



POLSTERMASSE (H x B):  
100 x 420 mm

- Für die korrekte Lagerung der Schultern bei großen Patienten
- Standardmäßig enthalten bei PRIMUS, VARIUS und GENIUS

Geeignet für BRUMABA OP-Tische:

- » VARIUS » GENIUS
- » PRIMUS

## RÜCKENTEILVERLÄNGERUNG, BREIT

**ART.-NR.: Z1.005 | PRIMUS / VARIUS  
Z1.184 | GENIUS**



POLSTERMASSE (H x B):  
150 x 420 mm

- Für die korrekte Lagerung der Schultern bei großen Patienten

Geeignet für BRUMABA OP-Tische:

- » VARIUS » GENIUS
- » PRIMUS

**RÜCKENTEILVERLÄNGERUNG, BREIT,  
„WEITE AUSFÜHRUNG“**

**ART.-NR.: Z1.212 | PRIMUS / VARIUS  
Z1.272 | GENIUS**



POLSTERMASSE (H x B):  
150 x 550 mm

- Für die korrekte Lagerung der Schultern bei großen Patienten
- Extra breit

**Geeignet für BRUMABA OP-Tische:**

- » VARIUS    » GENIUS
- » PRIMUS

**RÜCKENTEILVERLÄNGERUNG  
(GENIUS EYE / GENIUS EYE PRO)**

**ART.-NR.: Z1.279**



POLSTERMASSE (H x B):  
150 x 530 mm

- Für die korrekte Lagerung der Schultern bei großen Patienten

**Geeignet für BRUMABA OP-Tische:**

- » GENIUS EYE
- » GENIUS EYE PRO

## FUSSTEILVERLÄNGERUNG (GENIUS) INKL. MONTAGEADAPTER

**ART.-NR.: Z1.291 | SCHMAL**  
**ART.-NR.: Z1.286 | BREIT**



POLSTERMASSE (H x B):  
SCHMAL 100 x 420 mm  
BREIT 150 x 420 mm

- ▮ Für besonders große Patienten oder Verbreiterung der Liegefläche
- ▮ Mit Kantenschutzplatte

Geeignet für BRUMABA OP-Tisch:  
» GENIUS

Seitverbreiterung für GENIUS:  
**ART.-NR.: Z1.263 | SCHMAL**  
**ART.-NR.: Z1.264 | BREIT**

## SEITVERBREITERUNG / FUSSTEILVERLÄNGERUNG (PRIMUS / VARIUS)

**ART.-NR.: Z1.321 | SCHMAL\***  
**ART.-NR.: Z1.268 | BREIT**



ABMESSUNGEN (HxB):  
SCHMAL 100 x 420 mm  
BREIT 150 x 420 mm

- ▮ Für besonders große Patienten oder Verbreiterung der Liegefläche
- ▮ Mit Kantenschutzplatte
- ▮ Zusätzlicher Montagekloben benötigt

Geeignet für BRUMABA OP-Tische:  
» VARIUS » PRIMUS

ohne Montageadapter  
\*mit Montageschiene

## SEITVERBREITERUNG, RÖNTGENFÄHIG

**ART.-NR.: Z1.055**

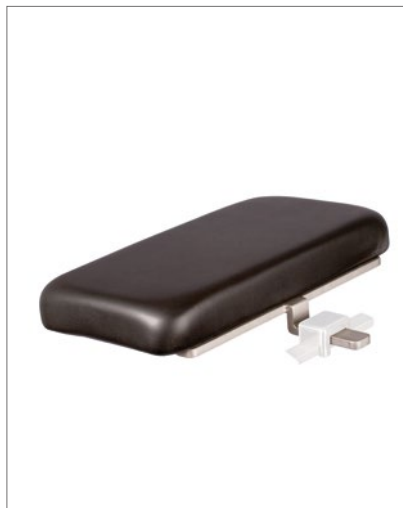

ABMESSUNGEN (LxB x H):  
410 x 225 x 55 mm

- ▮ Für das Auslagern der Extremitäten bei Operationen und Röntgen
- ▮ Zusätzlicher Montagekloben benötigt

Geeignet für BRUMABA OP-Tische:  
» VARIUS » VENUS  
» PRIMUS » GENIUS

## BEINPLATTE, GESCHLOSSEN (VARIUS)

**ART.-NR.: Z1.170**



POLSTERMASSE | VISKO (LxBxH):  
500x555x60 mm

- Für den Einsatz bei Invers-Lagerung z. B. mit externer Aufnahme
- **ART.-NR.: Z1.194** für ein homogenes Röntgenbild
- Verbindungsplatte für das zweigeteilte Fußteil

**Geeignet für BRUMABA OP-Tische:**

» VARIUS

## BEINPLATTE, GESCHLOSSEN, VERLÄNGERT (VARIUS)

**ART.-NR.: Z1.169**



POLSTERMASSE | VISKO (LxBxH):  
800x555x60 mm

- Für den Einsatz bei Invers-Lagerung
- Erweiterung des Röntgenbereichs
- Für ein homogenes Röntgenbild

**Geeignet für BRUMABA OP-Tische:**

» VARIUS

## BEINPLATTEN, VERLÄNGERT, 1 PAAR (VARIUS)

**ART.-NR.: Z1.020**



POLSTERMASSE (LxBxH):  
800x270x50 mm

- Verlängerung der Beinplatten z. B. nach Steinschnittlage oder Knie-OP

**Geeignet für BRUMABA OP-Tische:**

» VARIUS

# MOTORHALTERUNG / INSTRUMENTENTISCHE

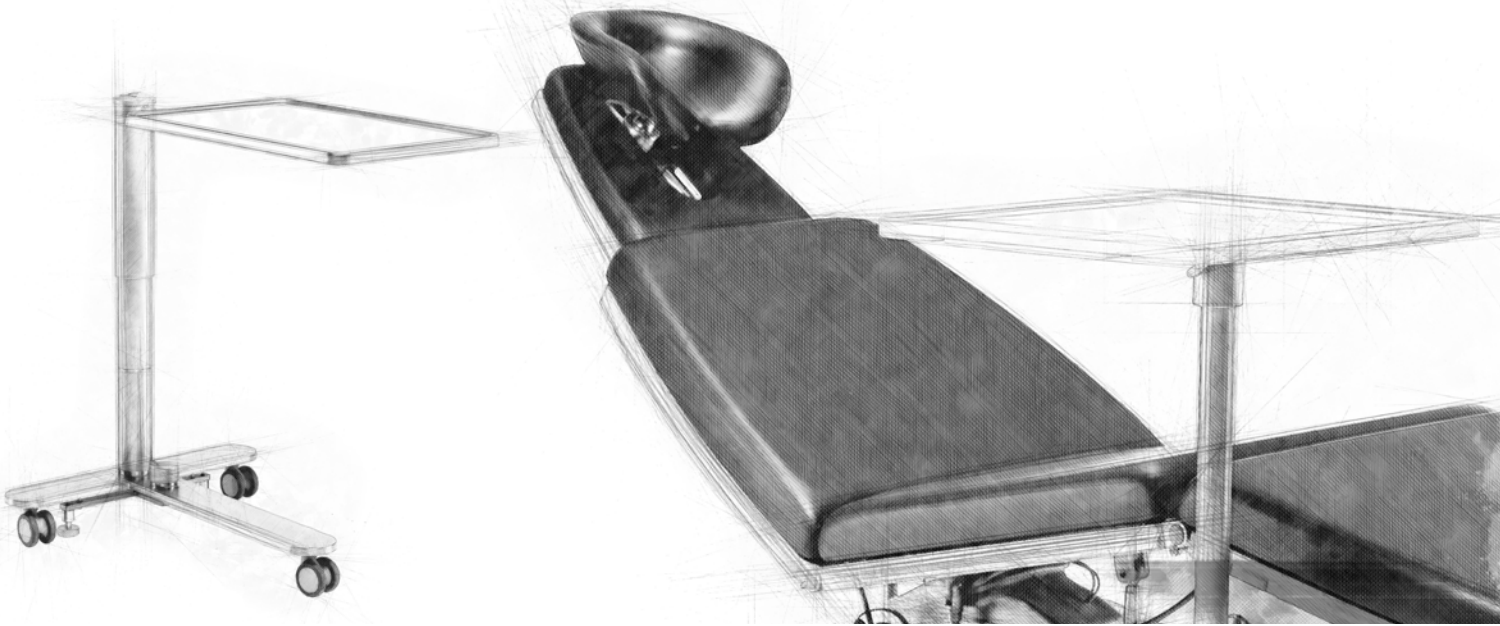

## MOTORTRÄGER

**ART.-NR.: X.000040**



PLATTENGRÖSSE: 400x360 mm

- ! zur Ablage des Chirurgie- oder Piezochirurgiegerätes

Geeignet für alle BRUMABA OP-Tische

## INSTRUMENTENTISCH, FAHRBAR

**ART.-NR.: Z1.172**



PLATTENGRÖSSE: 600x400 mm

OPTIONAL:

**ART.-NR.: Z1.282**

PLATTENGRÖSSE: 700x500 mm

HÖHENVERSTELLBAR VON:

860-1100 mm

- ! Für die Ablage der Instrumente in Griffweite
- ! Fahrbar mit hygienischen Leichtlauf-Doppelrollen
- ! Einhand-Höhenverstellung via Gasfeder
- ! Bremsbar gegen Wegrollen

## DÜRR-SCHWENKSCHIEBER AN DER SÄULE

**ART. NR. Z1.372**



**DÜRR-SCHWENKSCHIEBER  
MIT INSTRUMENTENTISCH  
AN DER SÄULE**

PLATTENGRÖSSE: 600x400 mm  
**ART. NR. Z1.373**

PLATTENGRÖSSE: 700x500 mm  
**ART. NR. Z1.374**

- ▮ Schwenkbar und ca. 310 mm ausziehbar
- ▮ Inkl. zusätzlichem Drehgelenk
- ▮ Gesamtlänge 700 mm
- ▮ OHNE Schlauchablage

**Geeignet für BRUMABA OP-Tisch:**

» PRIMUS » GENIUS

## INSTRUMENTENTISCH AN DER SÄULE

**ART.-NR.: Z1.275**



PLATTENGRÖSSE: 600x400 mm  
OPTIONAL:

**ART.-NR.: Z1.278**

PLATTENGRÖSSE: 700x500 mm

HÖHENVERSTELLBAR ÜBER  
TISCHNIVEAU: 300–540 mm

- ▮ Für die Ablage der Instrumente in ergonomischer Griffweite über dem Patienten
- ▮ Einhand-Verstellung via Gasfeder
- ▮ Platte/oberer Arm 360° drehbar, unterer Arm 180° schwenkbar
- ▮ Montage ist links und rechts möglich

**Geeignet für alle BRUMABA OP-Tische**

## AUFNAHMEARM



**DOPPEL-AUFNAHMEARM BEIDSEITIG  
FÜR INSTRUMENTENTISCH UND  
INFUSIONSSTÄNDER**  
**ART.-NR.: M.000380**

**DOPPEL-AUFNAHMEARM OP-TISCH  
INSTRUMENTENTISCH KOMPLETT:**  
**ART.-NR.: M.000843**

**Geeignet für BRUMABA OP-Tisch:**

» VARIUS » GENIUS  
» PRIMUS

# ANÄSTHESIE / INFUSIONSSTÄNDER

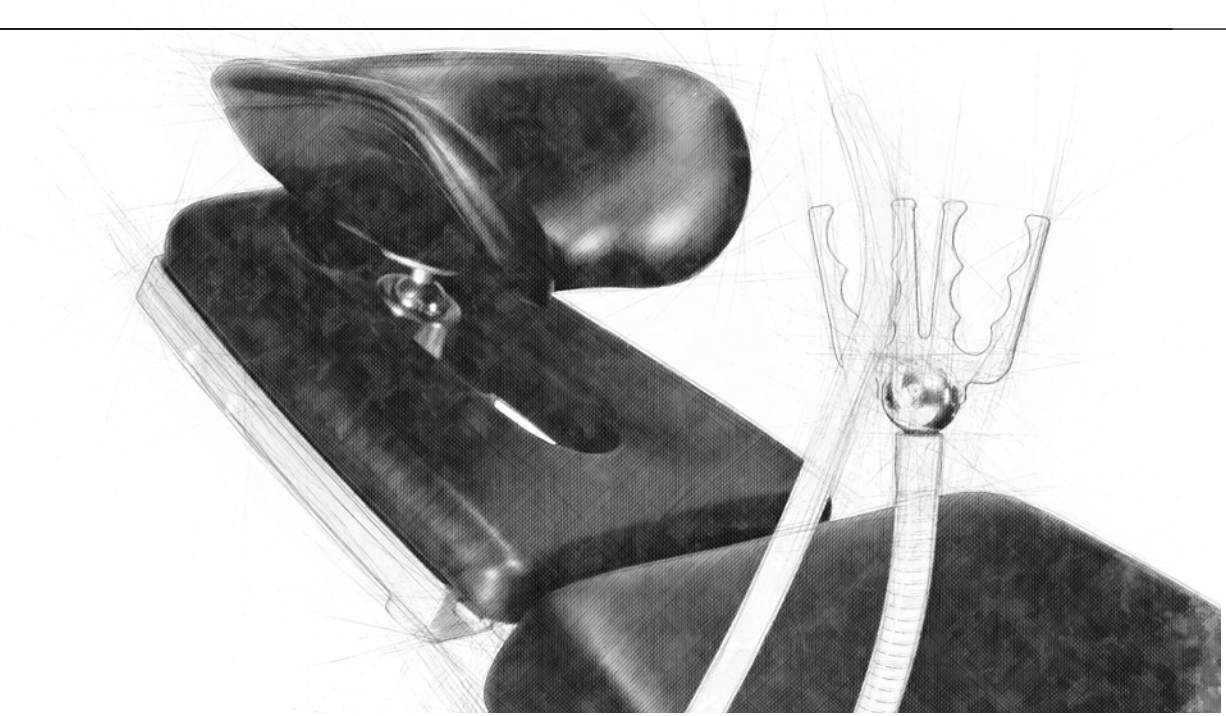

## ANÄSTHESIEBÜGEL, FLEX, ABKLAPPBAR

ART.-NR.: Z1.273



LÄNGE: 960 mm

- Für die Zufuhr von Sauerstoff zum Patientenkopf
- Externe hygienische Schlauchführung an Klipsen für 6 mm und 18 mm Schläuche (Empfehlung)
- Abstandshalter für OP-Tuch
- Flexibler sogen. "Schwanenhals" für individuelle Verstellung
- Abklappbar durch Drehgelenk

Geeignet für alle BRUMABA OP-Tische

## ANÄSTHESIEBÜGEL MIT SAUERSTOFFZUFUHR

ART.-NR.: Z1.248



LÄNGE: 1010 mm

- Schafft Raum für Luftzirkulation unter dem Abdecktuch
- Für die Zufuhr von Sauerstoff zum Patientenkopf
- Sauerstoffschlauchanschluss am sogen. "Schwanenhals" mit Austritt am Kopf
- Abstandshalter für OP-Tuch
- Flexibler sogen. "Schwanenhals" für individuelle Verstellung

Geeignet für alle BRUMABA OP-Tische

# ANÄSTHESIE / INFUSIONSSTÄNDER

NARKOSESCHLAUCHHALTER FLEX, ABKLAPPBAR

ART.-NR.: Z1.334

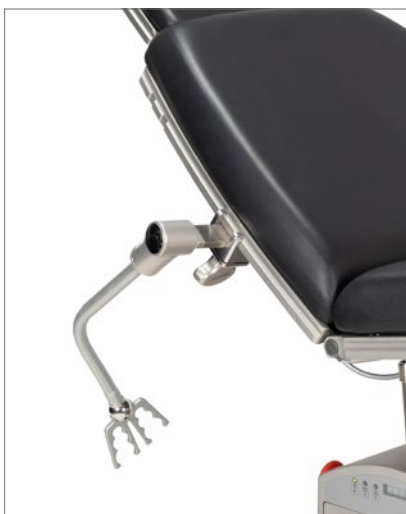
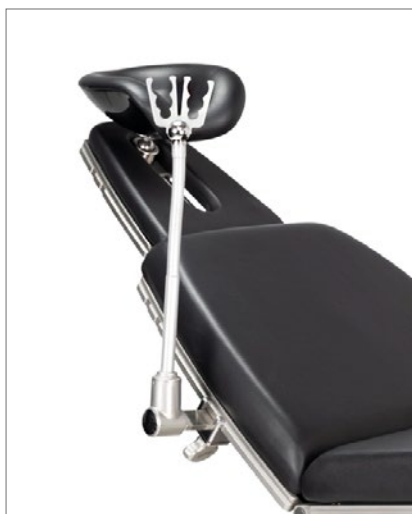

! Für Narkoseschlauchhalter

Geeignet für alle BRUMABA OP-Tische

# ANÄSTHESIE / INFUSIONSSTÄNDER

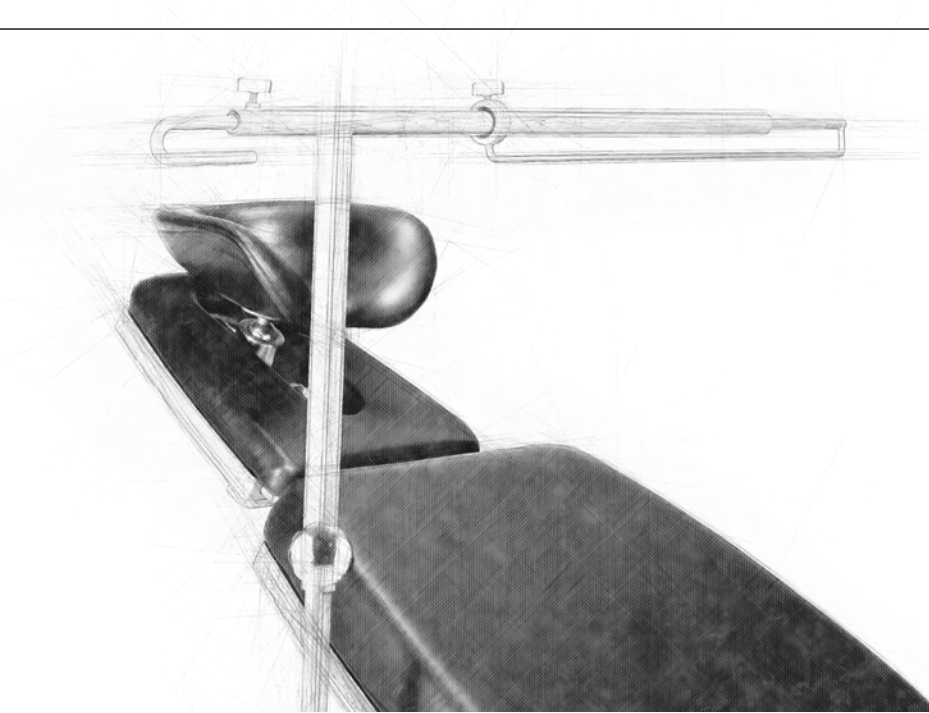

## ANÄSTHESIEBÜGEL, UNIVERSAL

**ART.-NR.: Z1.015**



BREITE: 680 – 1130 mm  
HÖHENVERSTELLUNG: 270 mm

- Für alle gängigen Abdecksysteme in der Chirurgie
- Länge und Höhe verstellbar
- Kugelgelenk
- Haken für Infusionsflasche

Geeignet für alle BRUMABA OP-Tische

## INFUSIONSSTÄNDER MIT KUGELGELENK

**ART.-NR.: Z1.038**



HÖHE: 1110 – 1680 mm  
MIT 4 HAKEN  
MAX. ZULÄSSIGE BELASTUNG:  
2 KG PRO HAKEN

- Montage am Schienensystem
- Einhand-Höhenverstellung
- Kugelgelenk
- 4 Flaschenaufnahmen

Geeignet für alle BRUMABA OP-Tische

# INFUSIONSSTÄNDER

## INFUSIONSSTÄNDER AN DER SÄULE, SCHWENKBAR

**ART.-NR.: Z1.277**



HÖHE: 1110–1680 mm

MIT 4 HAKEN

MAX. ZULÄSSIGE BELASTUNG:  
2 KG PRO HAKEN

- Montage an der Säule
- Unabhängig von der Neigungseinstellung der Liegefläche
- Einhand-Höhenverstellung
- Schwenkbar
- 4 Flaschenaufnahmen

Geeignet für alle BRUMABA OP-Tische

## INFUSIONSSTÄNDER-SCHWENKARM, VERLÄNGERT (360 mm)

**ART.-NR.: X.000214**



OPTIONAL ZU **ART.-NR.: Z1.181**

LÄNGE: 360 mm

- Für einen größeren Schwenkbereich des Infusionsständers
- ART.-NR.: Z1.181**

Geeignet für alle BRUMABA OP-Tische

## INFUSIONSSTÄNDER AM INSTRUMENTENTISCH

**ART.-NR.: Z1.280**



- Zur Montage am Instrumententisch an der Säule
- ART.-NR.: Z1.275 / Z1.278**

- Einhand-Höhenverstellung
- 2 Flaschenaufnahmen

Geeignet für alle BRUMABA OP-Tische

# BEDIENELEMENTE

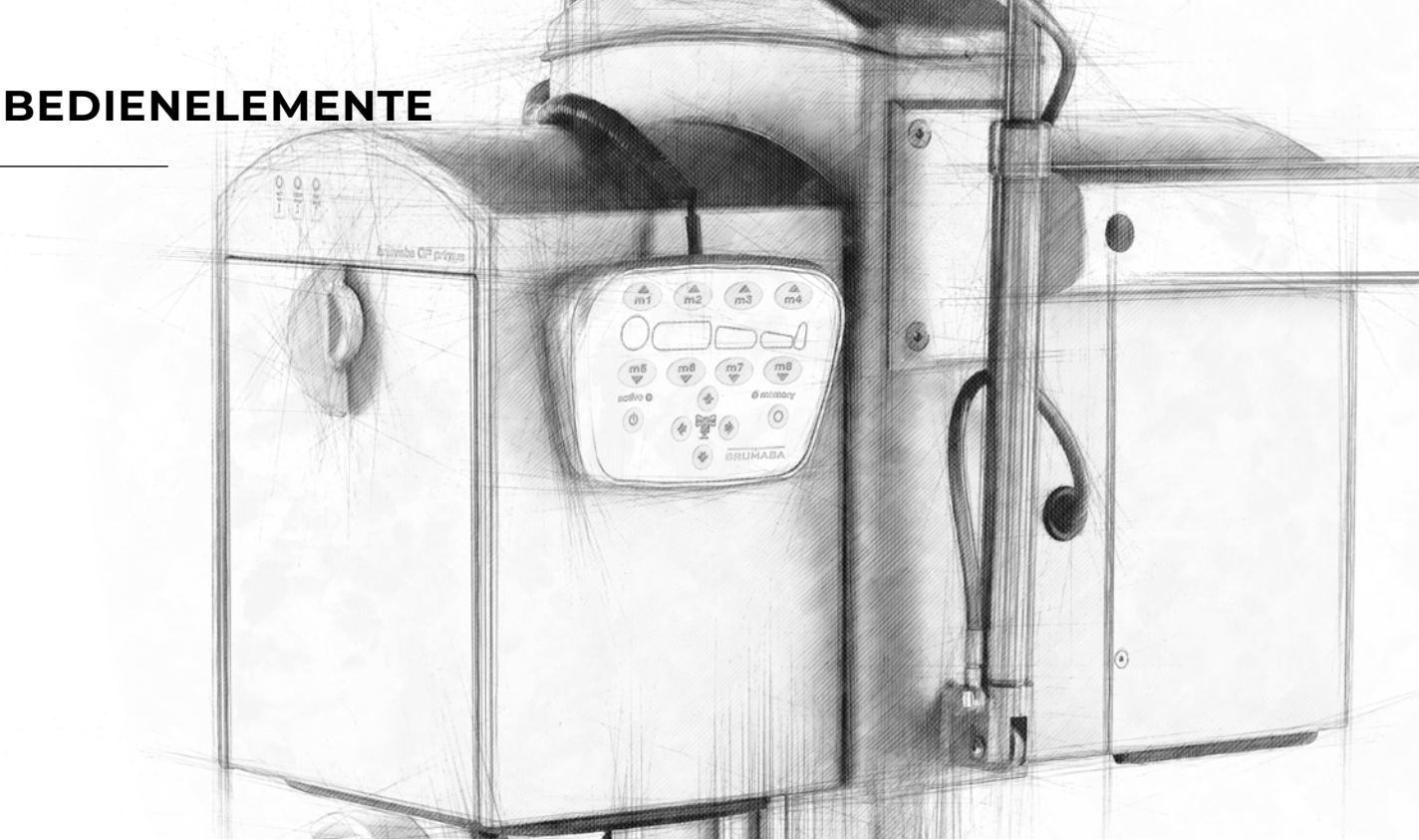

## HANDFERNBEDIENUNG

**ART.-NR.: Z1.118**



- ▮ Standardmäßig im Lieferumfang der OP-Tische enthalten
- ▮ Magnetische Rückseite
- ▮ Sämtliche individuelle Einstellungen vornehmen
- ▮ Abruf aller 8 Memory-Positionen

**Geeignet für BRUMABA OP-Tische:**

- » PRIMUS
- » VARIUS
- » GENIUS
- » GENIUS EYE
- » GENIUS EYE PRO

## FERNBEDIENUNGSHALTERUNG AN INFUSIONSSTÄNDER

**ART.-NR.: Z1.243**

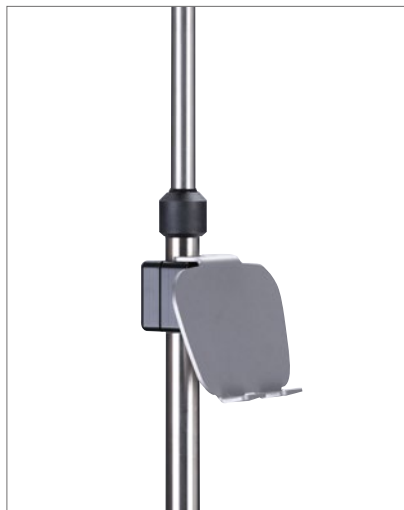

- ▮ Für die Anbringung der Handfernbedienung am Infusionsständer

**Geeignet für alle BRUMABA OP-Tische**

## FERNBEDIENUNGSHALTER FLEX, ABKLAPPBAR

**ART.-NR.: Z1.313**



LÄNGE SCHWANENHALS : 300 mm

■ Fernbedienungshalter FLEX, abklappbar

Geeignet für alle BRUMABA OP-Tische

## FERNBEDIENUNGSHALTERUNG, KURZ

**ART.-NR.: Z1.307**

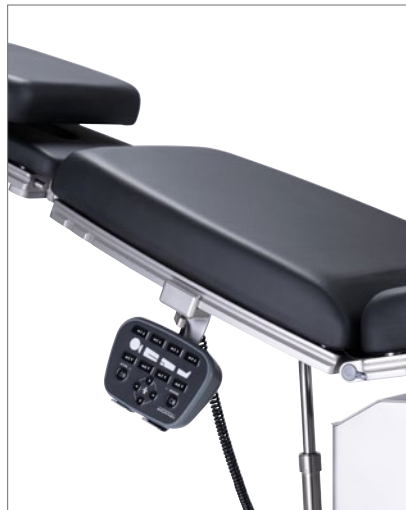

■ mit integriertem Kloben zur Montage am Schienensystem

Geeignet für alle BRUMABA OP-Tische

## MAGNETPLATTE FÜR FERNBEDIENUNG

**ART.-NR.: Z1.045**



■ Standardmäßig im Lieferumfang bei jedem OP-Tisch enthalten

■ Befestigung mittels rückseitiger Klebefläche

Geeignet für alle BRUMABA OP-Tische

# BEDIENELEMENTE

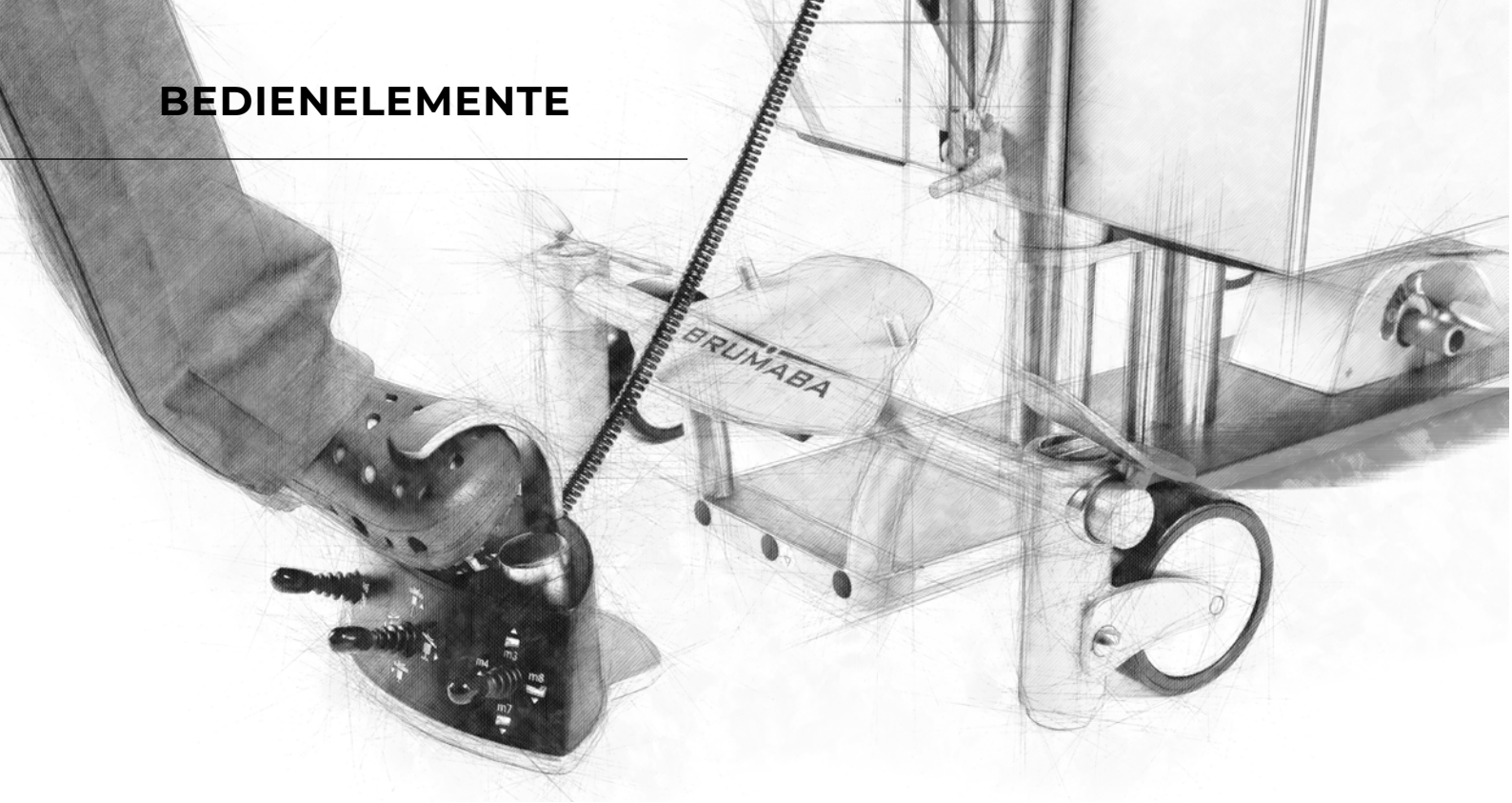

## FUSSSCHALTER TYP IV

**ART.-NR.: Z1.185**  
**ART.-NR.: Z1.303 | VENUS**



GEWICHT: 4,25 kg

- ▮ Sämtliche individuelle Einstellungen vornehmen
- ▮ Abruf aller 8 Memory-Positionen
- ▮ Hehebügel für das Anheben oder Verschieben des Fußschalters mit dem Fuß
- ▮ Bedienbarkeit im sterilen Zustand

**Geeignet für BRUMABA OP-Tische:**

- » PRIMUS
- » VARIUS
- » GENIUS
- » GENIUS EYE
- » GENIUS EYE PRO

## FUSSSCHALTER TYP IV, OHNE MEMORY

**ART.-NR.: Z1.271**



GEWICHT: 4,25 kg

- ▮ Sämtliche individuelle Einstellungen vornehmen
- ▮ Hehebügel für das Anheben oder Verschieben des Fußschalters mit dem Fuß
- ▮ Keine Memory-Positionen abrufbar

**Geeignet für alle BRUMABA OP-Tische**

## PODEST FÜR FUSSSCHALTER TYP IV

**ART.-NR.: Z1.274**



- ▮ Zur Positionierung des Fußschalters auf dem Fahrwerk  
4-EASY-DRIVE, 5-WHEEL-DRIVE

Geeignet für alle BRUMABA OP-Tische

## FUSSSCHALTER TYP IV MIT BEFESTIGUNG AN LENKROLLENFAHRWERK

**ART.-NR.: Z1.225**

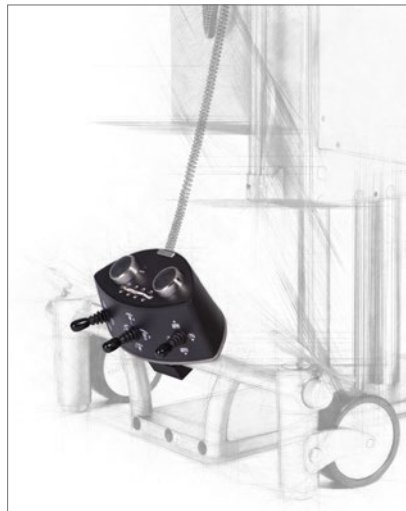

GEWICHT: 4,25 kg

- ▮ Sämtliche individuelle Einstellungen vornehmen
- ▮ Abruf aller 8 Memory-Positionen
- ▮ Fußschalter am Fahrwerk fixiert  
4-EASY-DRIVE, 5-WHEEL-DRIVE

Geeignet für BRUMABA OP-Tische:

- » PRIMUS
- » VARIUS
- » GENIUS
- » GENIUS EYE
- » GENIUS EYE PRO

## FUSSSCHALTER TYP IV EYE, OHNE MEMORY

**ART.-NR.: Z1.226**



GEWICHT: 4,25 kg

- ▮ Einstellung von Kopfteil, Rückenteil und Höhe möglich
- ▮ Fußschalter am Fahrwerk fixiert  
4-EASY-DRIVE, 5-WHEEL-DRIVE
- ▮ Keine Memory-Positionen abrufbar

Geeignet für BRUMABA OP-Tische:

- » GENIUS EYE
- » GENIUS EYE PRO

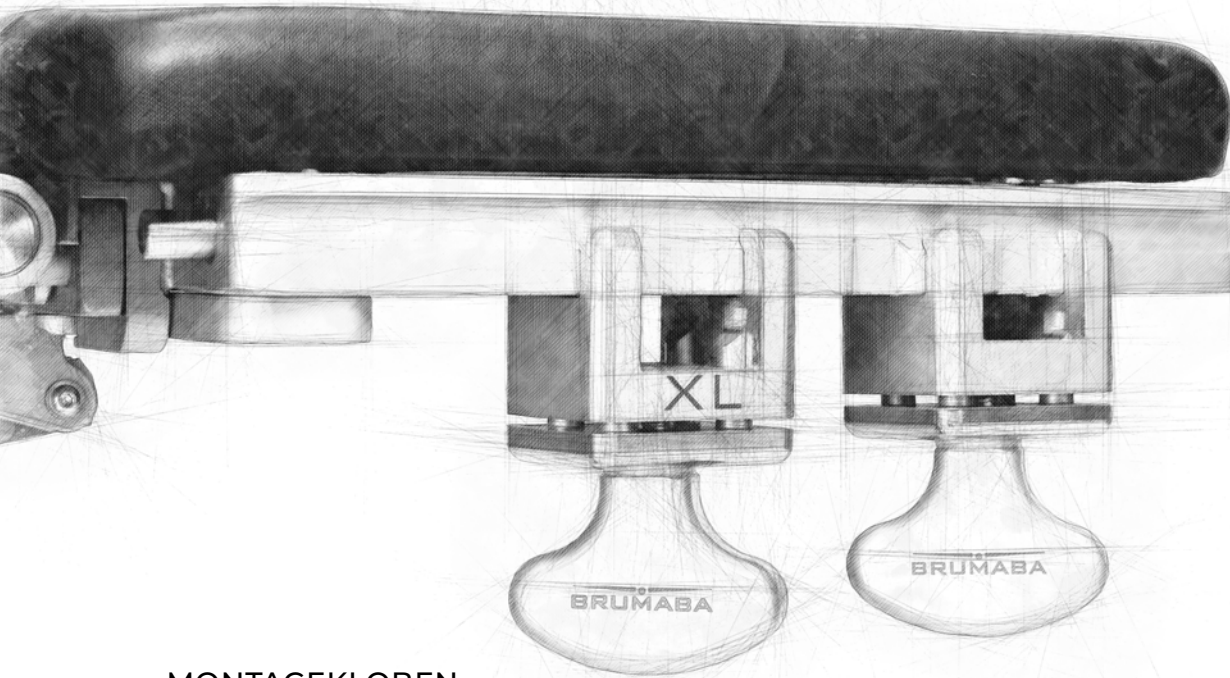

## MONTAGEKLOBEN

**ART.-NR.: Z1.004**



FLANSCH-ABMESSUNG (LxB):  
30x10 mm

- ! Zur Befestigung der BRUMABA  
Zubehöre
- ! Sichere 4-Punkt-Klemmung

Geeignet für alle BRUMABA OP-Tische

## MONTAGEKLOBEN SPEZIAL „XL“

**ART.-NR.: Z1.088**



FLANSCH-ABMESSUNG (LxB):  
30x15 mm

- ! Zur Befestigung von Handtischen und  
Arthroskopie-Beinhaltern
- ! Sichere 4-Punkt-Klemmung

Geeignet für alle BRUMABA OP-Tische

## MONTAGEGLEITER MIT KLEMMUNG

**ART.-NR.: Z1.093**



FLANSCH-ABMESSUNG (LxB):  
30x10 mm

! Zur dauerhaften Befestigung von  
Zubehör

Geeignet für alle BRUMABA OP-Tische

## MONTAGEADAPTER, 25x10 mm

**ART.-NR.: Z1.047**

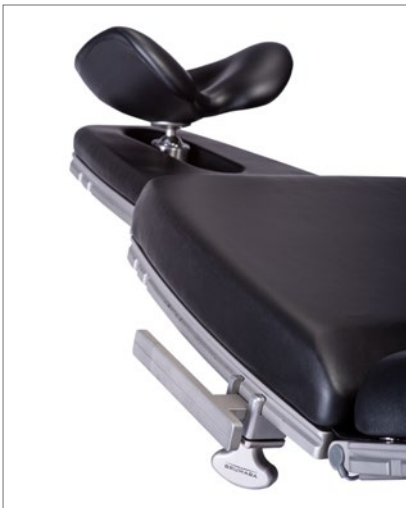

ABMESSUNGEN (LxHxB):  
200x25x10 mm

OPTIONAL:  
MONTAGEADAPTER,  
30x10 mm (SPEZIAL)  
**ART.-NR.: Z1.047A**

ABMESSUNGEN (LxHxB):  
200x30x10 mm

! Zur Befestigung von Zubehören anderer  
Hersteller (Normschiene)

Geeignet für alle BRUMABA OP-Tische

## MONTAGEADAPTER, VERSTÄRKT, 290 mm

**ART.-NR.: Z1.341**



ABMESSUNGEN (LxHxB):  
290x25x10 mm

! Zur Befestigung von Zubehören anderer  
Hersteller (Normschiene)

Geeignet für alle BRUMABA OP-Tische

## MONTAGESCHIENE, 250 mm KOPFTEIL

**ART.-NR.: Z1.151**

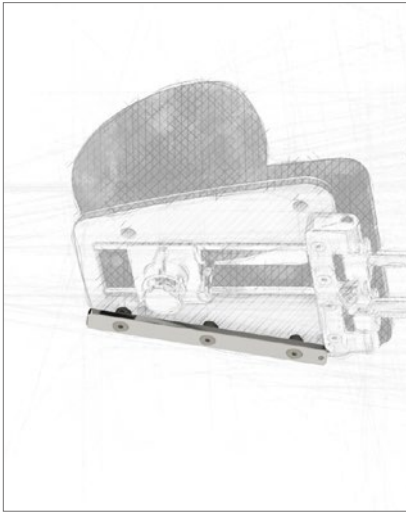

! Für Kopfteil links

Geeignet für BRUMABA OP-Tische:

- » GENIUS
- » VENUS

## MONTAGESCHIENE, 340 mm FUSSTEIL (GENIUS)

**ART.-NR.: Z1.079**



! Für Fußteil links oder rechts

Geeignet für BRUMABA OP-Tische:

- » GENIUS

## MONTAGESCHIENE, 250 mm, MASSIV SITZTEIL (GENIUS) **ART.-NR.: X.000087**

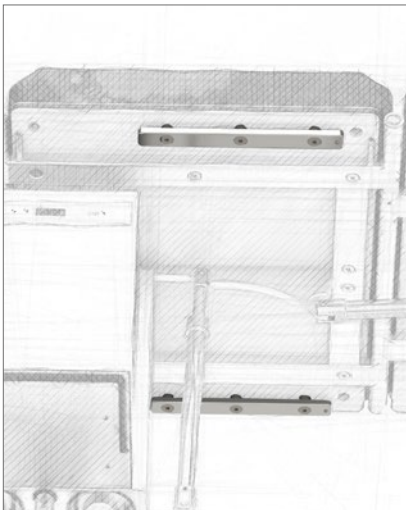

! Für Sitzteil, zur Anbringung von Beinhaltern **ART.-NR.: Z1.087**

Geeignet für BRUMABA OP-Tische:

- » GENIUS

## MONTAGESCHIENE, 340 mm, MASSIV RÜCKEN U. FUSSTEIL (GENIUS)

**ART.-NR.: X.000036**



! Für Rücken- und Fußteil

Geeignet für BRUMABA OP-Tische:

» GENIUS

## MONTAGESCHIENE, 125 mm, KOPFTEIL (GENIUS EYE / EYE PRO)

**ART.-NR.: Z1.262**

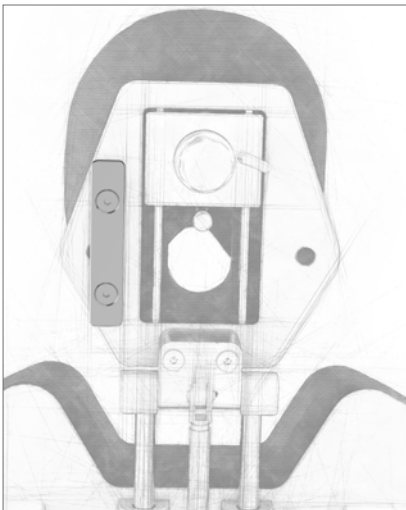

! Z. B. für die Montage des  
Mikrochirurgierings GENIUS EYE  
**ART.-NR.: Z1.257**

Geeignet für BRUMABA OP-Tische:

» GENIUS EYE  
» GENIUS EYE PRO

## MONTAGESCHIENEN-SET (VENUS)

**ART.-NR.: Z1.304**

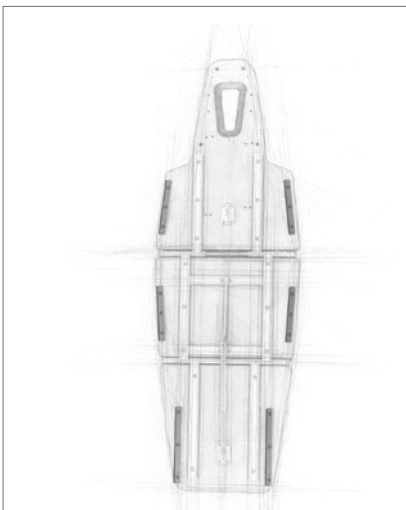

! Für Rücken-, Sitz- und Fußteil

Geeignet für BRUMABA OP-Tische:

» VENUS

# SCHIEBEGRIFFE

## SCHIEBEGRIFFE ABKLAPPBAR, KOPFSEITIG, GENIUS (1 PAAR)



**ART.-NR.: Z1.210 GENIUS**

- Für das rückschonende Schieben des OP-Tisches in Stuhlposition

**Geeignet für BRUMABA OP-Tische:**

- » GENIUS
- » GENIUS EYE PRO

## SCHIEBEGRIFFE ABKLAPPBAR, KOPFSEITIG, PRIMUS / VARIUS (1 PAAR)

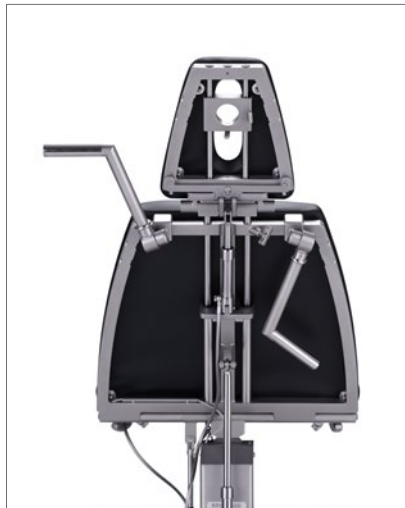

**ART.-NR.: Z1.211**

- Für das rückschonende Schieben des OP-Tisches in Stuhlposition

- Abklappbar für Beinfreiheit

**Geeignet für BRUMABA OP-Tische:**

- » VARIUS
- » PRIMUS

## SCHIEBEGRIFFE ABKLAPPBAR, FUSSEITIG (1 PAAR)



**ART.-NR.: Z1.164**

- Für das rückschonende Schieben des OP-Tisches von der Fußseite

**Geeignet für alle BRUMABA OP-Tische**

MONTAGEKLOBEN XL  
ERFORDERLICH

**ART.-NR.: Z1.088**

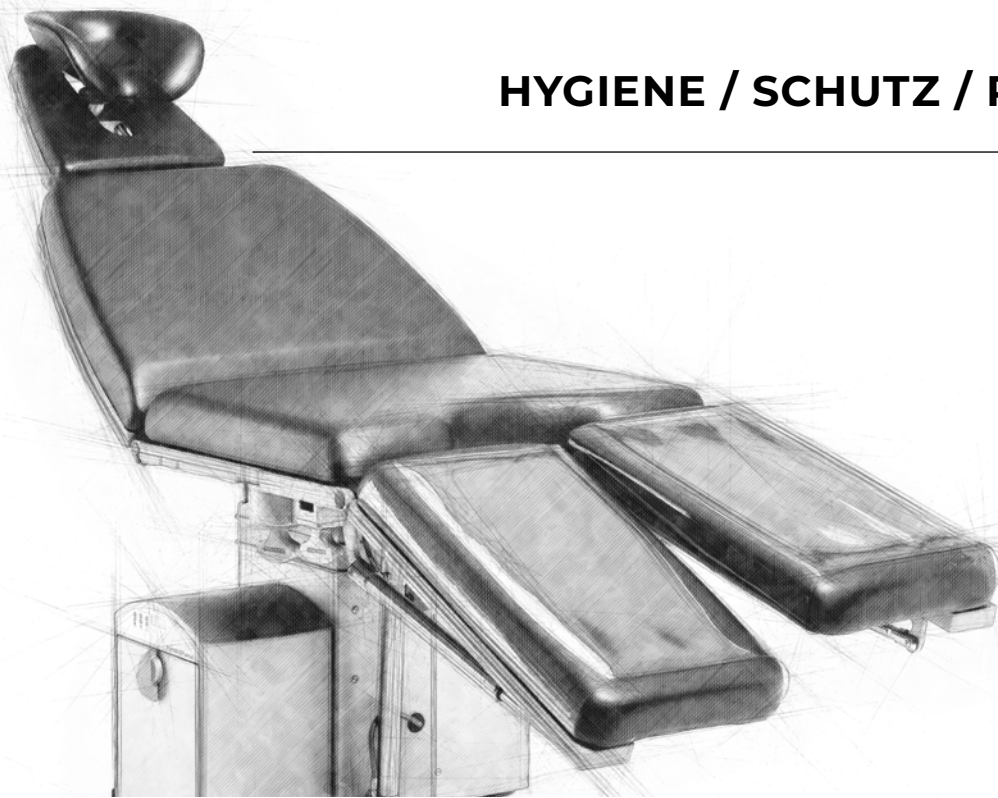

## EASYCOVER, EINMAL-LIEGENABDECKUNG

**ART.-NR.: Z1.138**



ABMESSUNGEN (LxB):  
2000x720 mm

PACKUNGSEINHEIT: 150 STÜCK  
FARBE: WEISS

- ▮ Wasserdichtes Einmal-Liegenabdecktuch für maximale Hygiene
- ▮ Kopftasche verhindert Abrutschen der Abdeckung
- ▮ Papierbeschichtung für angenehmen Liegekomfort

Geeignet für alle BRUMABA OP-Tische

## PAPIERROLLENHALTER

**VARIUS ART.-NR.: Z1.294**

**VENUS ART.-NR.: Z1.324**

**PRIMUS/GENIUS ART.-NR.: Z1.051**



ABMESSUNGEN (B):  
550-650 mm

MAX. PAPIERROLLENBREITE:  
550 mm (VARIUS/PRIMUS/GENIUS)  
650 mm (VENUS)

- ▮ Für das Anbringen von Papierrollen unter dem Fußteil

Geeignet für BRUMABA OP-Tische:

- » PRIMUS      » GENIUS
- » VARIUS      » GENIUS EYE
- » GENIUS EYE PRO

## SCHUTZFOLIE FÜR FUSSTEIL, VISKO

**ART.-NR.: Z1.332**



! Für den mechanischen Schutz des Fußteilstoppers z.B. von Straßenschuhen

! Einfache Abnahme zur Reinigung

**Geeignet für BRUMABA OP-Tisch:**

- » PRIMUS
- » VENUS
- » GENIUS
- » GENIUS EYE
- » GENIUS EYE PRO

## SCHUTZFOLIE FÜR ZWEIGETEILTES FUSSTEIL, VISKO (VARIUS) (1 PAAR)

**ART.-NR.: Z1.148A**



! Für den mechanischen Schutz des Fußteilstoppers z.B. von Straßenschuhen

! Einfache Abnahme zur Reinigung

**Geeignet für BRUMABA OP-Tisch:**

- » VARIUS

## LUPENLAMPE MIT SCHWENKARM

**ART.-NR.: Z1.217**



LINSE ABMESSUNG B: 160 mm

LINSE DIOPTRIN: 3,5

FARBWIEDERGABE: 6500 K

LED-ENERGIEEFFIZIENZ: A+

**Geeignet für BRUMABA OP-Tische:**

- » PRIMUS    » GENIUS
- » VARIUS    » GENIUS EYE PRO

Optional:

**ART.-NR.: Z1.300 | VENUS**

# ZUBEHÖR-ORDNUNG

## WANDMONTAGESCHIENE



**ART.-NR.: Z1.162**

LÄNGE: 100 mm

- Für die Befestigung von Zubehör an der Wand
- 5 Gleiter enthalten

Geeignet für alle BRUMABA-Zubehör

GLEITER FÜR WANDMONTAGE / ZUBEHÖRWAGEN:

**ART.-NR.: Z1.161**

## WANDHALTERUNG FÜR HANDCHIRURGIETISCH



**ART.-NR.: Z1.190**

- Für die platzsparende Aufbewahrung des Handtisches

Geeignet für Handtisch Z1.037

## ZUBEHÖRSTÄNDER



**ART.-NR.: Z1.117**

HÖHE: 1080 mm

B FUSSKREUZ: 620 mm

- Für die Aufbewahrung von bis zu 8 Zubehören
- Fahrbar

Geeignet für BRUMABA Zubehör

Optionales Zubehör:

Ablageplatte **ART.-NR.: Z1.153**

## ZUBEHÖRWAGEN



**ART.-NR.: Z1.060**

ABMESSUNGEN (LxBxH):  
730x550x1000 mm

SCHIENENLÄNGE: 725 mm

- ! Für die Aufbewahrung von Zubehör
- ! Fahrbar
- ! 12 Gleiter enthalten
- ! Aufnahme für Handtisch und Arthroskopieeinhalter

Geeignet für BRUMABA Zubehör

GLEITER FÜR WANDMONTAGE /  
ZUBEHÖRWAGEN:

**ART.-NR.: Z1.161**

## AKKU-TRANSPORTWAGEN



**ART.-NR.: Z1.175**

ABMESSUNGEN (LxBxH):  
300x450x800 mm

- ! Für den einfachen Transport von zwei Akkus
  - ! Aufnahme für die Ladestation
- ART.-NR.: Z1.134**

Geeignet für BRUMABA OP-Tische:

- » VARIUS
- » PRIMUS

**BRUMABA GmbH**

Bürgermeister-Graf-Ring 17  
D-82538 Geretsried

Telefon: +49 (0) 8171 / 2672 - 0

Telefax: +49 (0) 8171 / 2672 - 10

E-Mail: [info@brumaba.de](mailto:info@brumaba.de)

Änderungen vorbehalten.

© BRUMABA GmbH

KA.006-2026-01-13-DE

[www.brumaba.de](http://www.brumaba.de)

MADE IN GERMANY



SINCE 1980

  
**BRUMABA**  
OPERATING TABLE SYSTEMS